

## 中荷重用 (100kg以下)

### フリーローラ



パイプ部材質……STKM  
パイプ部表面処理……  
ユニクロメッキ

ARI -	48	50	-	パイプ寸法	(mm)	-	※	オプション仕様
ART			-	パイプ寸法	(mm)	-	※	オプション仕様
ARR	42		-	パイプ寸法	(mm)	-		
IDR -	48		-	パイプ寸法	(mm)	-		JH-VG
			-			-		JH-P2
IDR -	50		-	パイプ寸法	(mm)	-		JH-P2 - SR
			-			-		テーパースリーブ内R S

※ゴムライニング仕様の表示について

ARI - 48 - 200 - NR 570 A

ゴムの材質を表します。 | アイドラーの仕上り外径を表します。 | ゴムライニングの形状を表します。  
詳細は下記をご参照ください。 | 注) 仕上り外径×10で表しています。

詳細は下記をご参照ください。

#### ●ストレート用

φ48.6 ARI-48

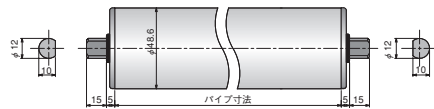

φ50 ARI-50

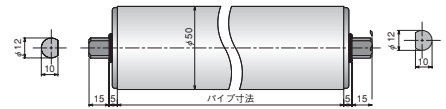

#### ●カーブ用

内R900mm 小径φ42 ART-42

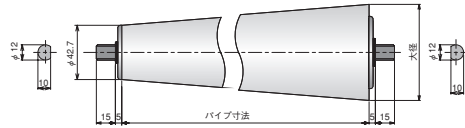

内R500mm 小径φ42 ARR-42

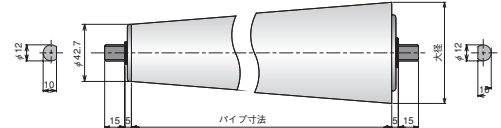

### ■フリーローラ・オプション

#### ●ゴムライニング仕様

##### ■ゴムの種類

種類	色	用途	表記
天然ゴム	黒	一般用	NR
ウレタンゴム	灰	耐摩耗性	UR
ニトリルゴム	黒	耐油性	NB
ネオプレンゴム	黒	耐熱・耐候性	CR

##### ■仕上り外径 (一般仕様)

パイプ径	ライニング厚	仕上り外径	表記
φ48.6	t 3	φ54.6	546
φ50	t 3.5	φ57	570

##### ■ゴムライニング形状

表記	形状
A	全面ゴムライニング
B	両端50mm幅ゴムライニング

※その他のゴムライニング形状も可能です。

#### ●パワーモータ連動用 (ストレート)

##### ARIタイプ

パイプ部材質……STKM プーリ部材質……A2017BE (Vリブドプリー仕様はZDC2)

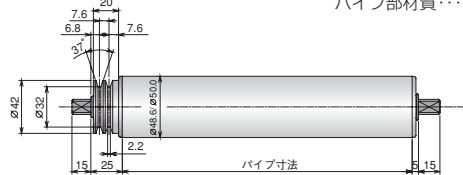

##### IDR 48タイプ

パイプ部材質……STKM 11A相当 プーリ部材質……ZDC2

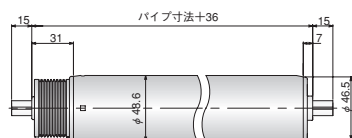

Vリブドプリー六角軸仕様用 JH-VG

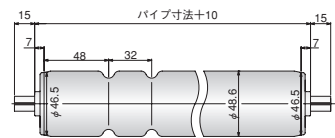

2溝丸溝パイプ六角軸仕様用 JH-P2

# コンベヤコンポーネンツ

## 中荷重用 (100kg以下)

### ●パワーモータ連動用 (カーブ)

#### IDR 50タイプ

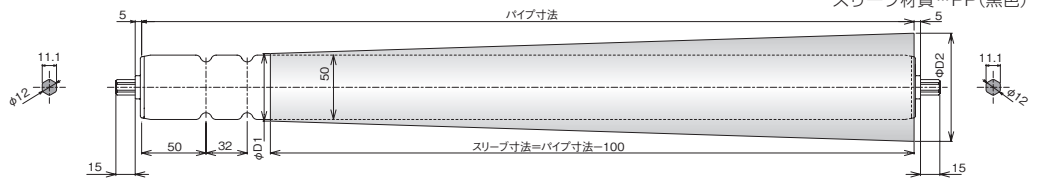

#### 2溝丸溝パイプ六角軸仕様用

#### JH-P2-SRテーパースリーブ内RS

- パイプ寸法は400~800mmまで50ミリ単位となります。
- 内Rはパイプ寸法で決定します。

#### ■寸法・質量：

パイプ寸法 (mm)	内R800用					内R850用			
	400	500	600	700	800	450	550	650	750
中心径 (mm)	61.9	65.1	68.3	74.7	77.9	66.6	69.8	76.2	79.4
D1 (mm)	52.5					55.6			
D2 (mm)	71.2	77.6	84.0	96.8	103.2	77.6	84.0	96.8	103.2
質量 (kg)	1.4	1.7	2.0	2.3	2.6	1.6	1.9	2.2	2.4

## アルミフレーム

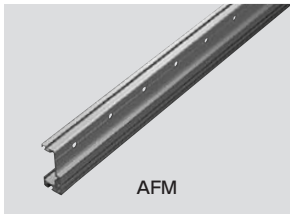

AFM

ご注文例：AFM -  $\overset{\text{※1}}{75}$   $\overset{\text{※2}}{100}$  (mm) - フレーム長さ (mm)

- ※1 ローラーピッチを表します。
- ※2 50~2000mmまで5mm単位で製作いたします。

### AFM 型

#### ローラーピッチ75mmの場合

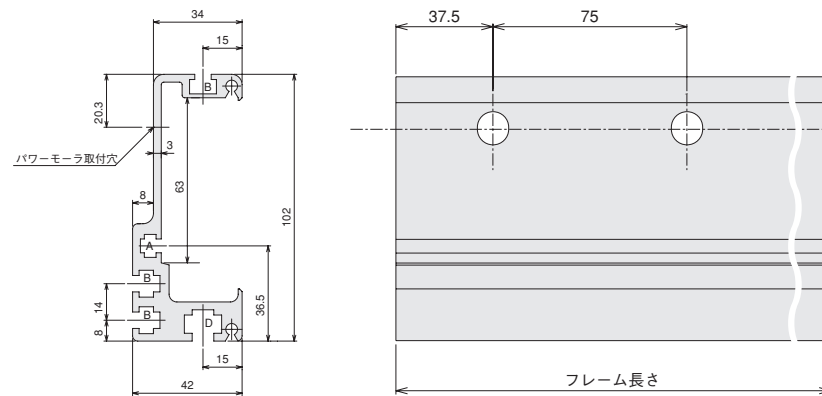

材質.....A6063S-T5  
表面処理...アルマイトクリア処理

- アルミフレームはベア(右・左用)となっております。
- 出力軸側フレーム 軸径φ12用(丸)穴加工
- 取付軸側フレーム 軸径φ12用(Dカット)穴加工

※A...M5、B...M6、C...M4、D...M8のナットが入ります。

## フレームステー

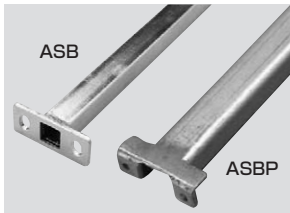

ASB

ASBP

材質.....SPCC  
表面処理...ユニクロメッキ

ご注文例：ASB -  $\overset{\text{※1}}{\text{パイプ寸法}}$  (mm)

- ※1 Vブリー・Vリブブリーのオプションを追加された場合はパイプ寸法+20でご指定ください。

### パイプ寸法800mm未満

#### 標準 ASB

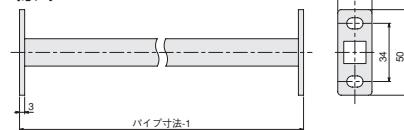

### パイプ寸法800mm以上

#### 幅広用 ASBP

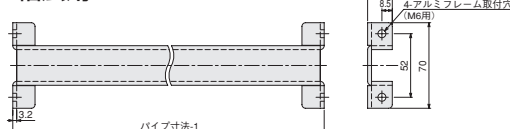

## ■アルミフレーム組み込み寸法

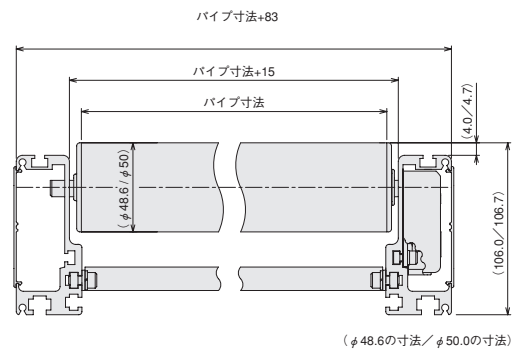

イントロ  
ダクション

MDR

AC  
パワー  
モータ

コンベヤ  
コンポー  
ネンツ

資料

軽荷重

中荷重

重荷重